



# Mirror Link INTERFACE

ITALIANO

ENGLISH

FRANÇAIS

DEUTSCH

ESPAÑOL

**MANUALE ISTRUZIONI**  
**INSTRUCTIONS MANUAL**  
**NOTICE DE MONTAGE ET D'EMPLOI**  
**GEBRAUCHSANWEISUNGEN**  
**MANUAL DE INSTRUCCIONES**

# **VM 250**

## Precauzioni • Warnings • Précautions • Vorsicht • Precauciones

• Per l'installazione rivolgersi al personale tecnico qualificato. • Usare solo con impianto elettrico a 12V DC con negativo a massa. • Scollegare il terminale negativo della batteria del veicolo quando si effettuano le connessioni dell'apparecchio.  
 • Quando si sostituisce il fusibile, utilizzarne uno con lo stesso valore di amperaggio. • Non aprire l'unità e non tentare di ripararla, consultare il proprio rivenditore o personale tecnico qualificato. • Accendere l'apparecchio solo quando la temperatura dell'abitacolo è nella norma. • Non collegare alcun cavo in luoghi dove potrebbe ostacolare il funzionamento dei dispositivi di sicurezza dell'auto.

• Installation to be carried out by trained technical personnel • Make sure you have 12V DC, with negative-pole to mass • First disconnect negative-pole of the car-battery, then effect car-radio connections • When replacing fuse, always use fuse with same Ampere-value • Never open the unit, nor try to repair yourself. Always ask your Retailer or authorized technical staff • When switching-on, make sure that temperature inside passenger-compartment is at a normal level • When placing the cables, keep away from all car security-devices.

• Se servir du personnel technique qualifié pour l'installation. • Utiliser uniquement dans des installations électriques à 12V DC avec négatif à masse. • Débrancher le terminal négatif de la batterie lorsqu'on fait les connexions de l'appareil. • Quand on remplace un fusible, se servir d'un autre ayant le même ampérage. • Ne pas ouvrir l'appareil pour essayer de le réparer, contacter votre revendeur ou un personnel technique qualifié • Allumer l'appareil seulement lorsque la température interne du véhicule est dans la norme • Ne brancher aucun câble dans des endroits pouvant causer les obstacles au fonctionnement des dispositifs de sécurité du véhicule.

• Die Installation muss durch technische Fachkräfte vorgenommen werden • Nur bei 12V DC verwenden, mit Negativ-Pol zur Masse  
 • Erst den Negativ-Pol der Auto-Batterie abtrennen, dann die Radio-Anschlüsse herstellen • Beim Auswechseln, immer Sicherungen derselben Ampere-Stärke verwenden • Nie versuchen, das Gerät zu öffnen oder eigenhändig zu reparieren. Immer den Händler bzw. technische Fachkräfte zur Rate ziehen • Gerät nur dann einschalten, wenn die Temperatur im Wagen-Innenraum auf normalem Niveau ist  
 • Kabel fernhalten von allen Sicherheits-Geräten des Wagens.

• Para la instalación, contactar exclusivamente con empresas especializadas y personal técnicamente calificados. • Usar solo en vehículos con alimentación de 12V DC y negativo a masa. • Desconectar el terminal negativo de la batería del vehículo cuando se efectúan las conexiones del aparato. • Cuando se sustituye el fusible, utilizar exclusivamente fusibles con el mismo amperaje. • No abrir la unidad y no tentar de repararla, consultar al revendedor o personal técnico calificado. • Encender el aparato solo cuando la temperatura del habitáculo se haya normalizado. • No conectar ningún cable en lugares que podría obstacular el funcionamiento de los dispositivos de seguridad del coche.

## Collegamenti • Connections • Connexions Anschlüsse • Conexions

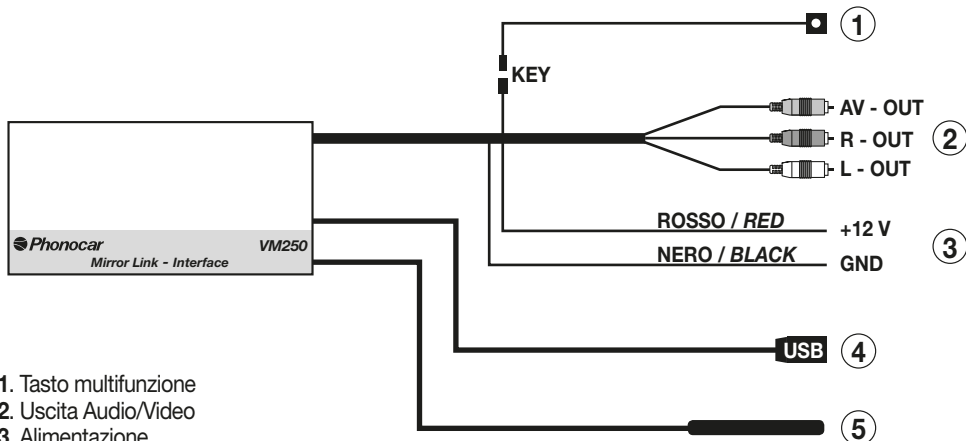

1. Tasto multifunzione
2. Uscita Audio/Video
3. Alimentazione
4. Ingresso USB
5. Antenna WI-FI

- |                        |                         |
|------------------------|-------------------------|
| 1. Multi-Functions-key | 1. Touche multifonction |
| 2. Audio/Video-Exit    | 2. Sortie Audio/Vidéo   |
| 3. Current-supply      | 3. Alimentation         |
| 4. USB-port            | 4. Entrée USB           |
| 5. WI-FI-Aerial        | 5. Antenne WI-FI        |

- |                          |                       |
|--------------------------|-----------------------|
| 1. Multi-Funktions-Taste | 1. Tecla multifuncion |
| 2. Audio/Video-Ausgang   | 2. Salida Audio/Video |
| 3. Stromanschluss        | 3. Alimentacion       |
| 4. USB-Öffnung           | 4. Entrada USB        |
| 5. WI-FI-Antenne         | 5. Antena WI-FI       |

# Accoppiamento Wi-Fi • Wi-Fi-Coupling • Paramétrage Wi Fi Wi-Fi-Koppelung • Emparejamiento Wi-Fi



## Procedura di accoppiamento

- Dal menù impostazioni WI-FI del proprio dispositivo attivare la scansione di ricerca dei dispositivi WI-FI.
- Selezionare il WI-FI denominato PHONOCAR + tre cifre.
- Confermare per attivare la connessione.

## Coupling-Procedure

- *Starting from the WI-FI Set-Up-Menu of your device, activate the Research and scrolling of all WI-FI-devices.*
- *Select the WI-FI-type named PHONOCAR + three figures.*
- *Confirm to activate the connection.*

## Procédure de paramétrage

- *A partir du menu réglages WI-FI de son dispositif personnel, activer le scanning de recherche des dispositifs WI-FI.*
- *Sélectionner le WI-FI dénommé PHONOCAR + trois chiffres.*
- *Valider pour activer la connexion.*

## Koppelungs-Vorgang

- *Ausgehend vom WI-FI-Einstellungsmenü Ihrer Vorrichtung, Such- und Scrolling-Funktion aller WI-FI-Vorrichtungen aktivieren .*
- *Die WI-FI-Funktion "PHONOCAR" + drei Ziffern, wählen.*
- *Bestätigen, um die Verbindung zu aktivieren.*

## Procedimiento para emparejar

- *Desde el menú de ajustes del WI-FI del propio dispositivo activar la escansión de búsqueda de los dispositivos WI-FI.*
- *Seleccionar el WI-FI denominado PHONOCAR + tres dígitos.*
- *Confirmar para activar la conexión.*



## SISTEMA OPERATIVO ANDROID PRECEDENTE AL 4.1.2

- Impostare il VM250 con protocollo “DLNA”
  - Scaricare l'applicazione “CARPHONE” (gratuita) dal sito [www.phonocar.it](http://www.phonocar.it) ed installarla.
  - Eseguire l'accoppiamento WI-FI e attivare l'applicazione.
  - Premere il tasto  per scegliere la libreria desiderata fra MUSICA/FOTO VIDEO.
  - Selezionare uno o più file desiderati e avviare la riproduzione premendo ►
- ATTENZIONE** la riproduzione dei file audio e video non sarà visualizzabile sul telefono.

## OPERATION-SYSTEM “ANDROID” BEFORE 4.1.2

- Set VM250 on “DLNA”
  - Download the “CARPHONE”-app (free-of-charge, from our site [www.phonocar.it](http://www.phonocar.it) and install it.
  - Effect the WI-FI-coupling and activate the app.
  - Press key  and choose between the libraries MUSIC/FOTO/VIDEO.
  - Select one or more Files. Then start Reproduction, by pressing ►
- ATTENTION:** The reproduction of Audio/Video-files will NOT be visible on the phone



## SYSTÈME D'EXPLOITATION ANDROID PRECEDENT AU 4.1.2

- Programmer le VM250 avec le protocole “DLNA”
- Téléchargez l'application “CARPHONE” (gratuite) à partir du site Internet [www.phonocar.it](http://www.phonocar.it) et l'installer.
- Faire le paramétrage WI-FI et activer l'application.
- Sélectionner l'icône  pour choisir la librairie désirée entre MUSIQUE/PHOTO - VIDEO.
- Sélectionner un ou plusieurs fichiers désirés et lancer la reproduction en appuyant ►

**ATTENTION** la reproduction des fichiers audio et vidéo ne sera pas visible sur le téléphone.



## BETRIEBSSYSTEM “ANDROID” UNTERHALB 4.1.2

- VM250 auf “DLNA” einstellen.
- Die “CARPHONE”-app herunterladen, (gratis, auf unserer Home-page [www.phonocar.it](http://www.phonocar.it) und installieren.
- Die WI-FI-Koppelung vornehmen und die App aktivieren.
- Je nach gewünschter Liste, MUSIK/FOTO/VIDEO, die entsprechende Ikone  drücken.
- Eine oder mehrere Dateien wählen. Dann die Wiedergabe starten, durch Druck auf ►

**WICHTIG:** die Wiedergabe der Audio/Video-Dateien lässt sich leider nicht auf dem Mobiltelefon verfolgen.

## SISTEMA OPERATIVO ANDROID PRECEDENTE A LA VERSION 4.1.2

- Configurar el VM250 con protocolo “DLNA”
- Descargar la aplicación “CARPHONE” (gratis) desde el sitio [www.phonocar.es](http://www.phonocar.es) e instalarla.
- Ejecutar el emparejamiento WI-FI y activar la aplicación.
- Seleccionar el icono  para elegir el directorio deseado entre MUSICA/FOTO - VIDEO.
- Seleccionar uno o más archivos deseados e iniciar la reproducción presionando ►

**ATENCIÓN** la reproducción de los archivos audio y video no será visualizada en el teléfono.



## SISTEMA OPERATIVO ANDROID 4.1.2 O SUPERIORE

- Impostare il VM250 con protocollo “MIRACAST”
- Scorrere sul telefono dal margine alto al basso per entrare nel menù connessioni.
- Scorrere le icone e selezionare SCREEN MIRRORING.
- Selezionare il dispositivo WI-FI denominato PHONOCAR.

### 4.1.2 ANDROID OPERATING SYSTEM OR HIGHER

- Set the VM250 on protocol “MIRACAST” .
- Slide over mobile-phone, from top to bottom, to enter the Connections-menu.
- Scroll the icons and select SCREEN MIRRORING.
- Select WI-FI-device named PHONOCAR.

### 4.1.2 SYSTÈME D'EXPLOITATION ANDROID OU PLUS

- Configurer le VM250 avec protocole “MIRACAST”
- Parcourir le portable du bord haut vers le bas pour entrer dans le menu des connexions
- Faire défiler les icônes et sélectionner SCREEN MIRRORING
- Sélectionner le dispositif WI-FI nommé PHONOCAR.

### 4.1.2 BETRIEBSSYSTEM ANDROID ODER HÖHER

- VM250 auf “MIRACAST”-Protokoll einstellen.
- Handy, von oben nach unten, absteifen und Verbindungs-Menü betreten.
- Ikonen scrollen und SCREEN MIRRORING wählen.
- Die WI-FI-Vorrichtung „PHONOCAR“ wählen.

### 4.1.2 SISTEMA OPERATIVO ANDROID O MÁS ALTO

- Configurar el VM250 con protocolo “MIRACAST”
- Deslizar desde el margen superior al inferior la pantalla del teléfono para entrar en el menú de las conexiones.
- Seleccionar SCREEN MIRRORING entre los iconos.
- Seleccionar el dispositivo WI-FI denominado PHONOCAR.



### SISTEMA OPERATIVO ANDROID 4.3 (SAMSUNG NOTE)

- Impostare il VM250 con protocollo “MIRACAST”
- Scorrere sul telefono dal margine alto al basso per entrare nel menù connessioni.
- Scorrere le icone e selezionare CONNESSIONI.
- Selezionare l'icona SCREEN MIRRORING  e il dispositivo si conatterà in automatico.

### OPERATION-SYSTEM “ANDROID” 4.3 (SAMSUNG NOTE)

- Set the VM250 on protocol “MIRACAST”.
- Slide over mobile-phone, from top to bottom, to enter the Connections-menu.
- Scroll the icons and select CONNECTIONS.
- Select icon SCREEN MIRRORING , so that device will automatically connect.

### SYSTÈME D'EXPLOITATION ANDROID 4.3 (SAMSUNG NOTE)

- Configurer le VM250 avec protocole “MIRACAST”
- Parcourir le portable du bord haut vers le bas pour entrer dans le menu des connexions
- Faire défiler les icônes et sélectionner CONNEXIONS
- Sélectionner l'icône SCREEN MIRRORING  et la connexion du dispositif sera automatique.

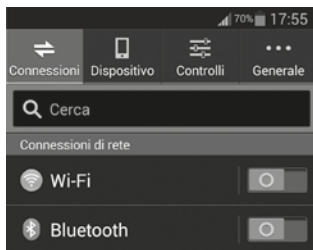

### BETRIEBSSYSTEM “ANDROID” 4.3 (SAMSUNG NOTE).

- VM250 auf “MIRACAST”-Protokoll einstellen.
- Handy, von oben nach unten, absteifen und Verbindungs-Menü betreten.
- Ikonen scrollen und ANSCHLÜSSE wählen.
- Ikone  SCREEN MIRRORING wählen, wonach die Vorrichtung automatisch in Verbindung tritt.

### SISTEMA OPERATIVO ANDROID 4.3 (SAMSUNG NOTE).

- Configurar el VM250 con protocolo “MIRACAST”
- Deslizar desde el margen superior hacia el inferior la pantalla del teléfono para entrar en el menú de las conexiones.
- Seleccionar entre los iconos la opción CONEXIONES
- Seleccionar el icono SCREEN MIRRORING  y el dispositivo se conectará automáticamente.

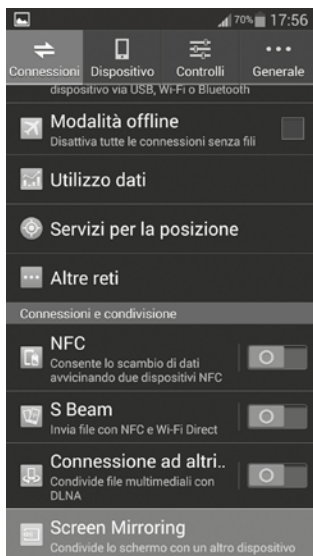

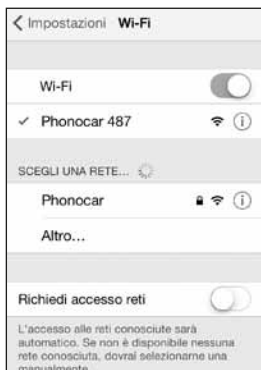

### SISTEMA OPERATIVO APPLE E UTILIZZO AIRPLAY.

**ATTENZIONE:** Dal modello di iPhone 4S fino al 6 con iOS 9.1, sarà possibile utilizzare la funzione Duplicazione per vedere in tempo reale il display del dispositivo sul monitor. Con iPhone 3/4 la funzione Duplicazione non è abilitata.

- Impostare il VM250 con protocollo DLNA ed eseguire l'accoppiamento WI-FI.
- Dalla schermata HOME dell'iPhone scorrere il touch screen dal margine basso verso l'alto per entrare nelle impostazioni di connessione.
- Premere il tasto AIRPLAY e successivamente PHONOCAR+tre cifre .
- Attivare la Duplicazione trascinando il tasto da off a on e premere fine.

### OPERATION-SYSTEM "APPLE" - USE OF "AIRPLAY".

**ATTENTION:** From the model of iPhone 4S up to 6 with iOS 9.1, you can use the duplication-function, so that you will see the display of your device, real-time, on the monitor. With iPhone 3/4, the Duplication-function is NOT activated.

- Set the VM250 on "DLNA" and effect the WI-FI-coupling.
- Starting from the HOME-page of your iPhone, slide the touch-screen, from the bottom margin upwards, to enter the connection Set-up.
- Press key AIRPLAY, then PHONOCAR+three figures .
- Activate the Duplication-function by dragging the key from OFF to ON. Then press END.



### SYSTÈME D'EXPLOITATION APPLE ET UTILISATION AIRPLAY.

**ATTENTION:** A partir du modèle de l'iPhone 4S jusqu'au 6 avec iOS 9.1, il sera possible utiliser la fonction duplication pour voir en temps réel l'afficheur du dispositif sur l'écran. Avec iPhone 3/4 la fonction Duplication n'est pas activée.

- Programmer le VM250 avec le protocole DLNA et faire le paramétrage WI-FI.
- A partir de la page-écran HOME de l'iPhone défilez l'écran tactile partant du bord bas vers le haut pour entrer dans les réglages de connexions.
- Sélectionner l'icône AIRPLAY et successivement PHONOCAR+trois chiffres.
- Activer la Duplication en faisant glisser la touche de off à on et appuyer fin.



### BETRIEBSSYSTEM "APPLE" und VERWENDUNG VON "AIRPLAY".

**WICHTIG:** Aus dem Modell des iPhone 4S bis zu 6 mit iOS 9.1, kann die Duplikat-Funktion herangezogen werden, um, Zeit-nah, auf dem Monitor, das Display der Vorrichtung zu überwachen. Verwendet man iPhone 3/4, ist die Duplikat-Funktion NICHT ansprechbar.

- VM250 auf "DLNA" einstellen und WI-FI-Koppelung vornehmen.
- Ausgehend von der HOME-Seite Ihres iPhones, Touch-screen von unten nach oben abstreifen, um die Verbindungs-Einstell-Funktionen zu betreten.
- Auf die Ikone "AIRPLAY" drücken. Anschliessend PHONOCAR+drei Ziffern.
- Duplikat-Funktion aktivieren, d.h. Taste von OFF auf ON stellen, Dann ENDE drücken.



### SISTEMA OPERATIVO APPLE Y UTILIZACION DE AIRPLAY.

**ATENCIÓN:** A partir del modelo del iPhone 4S hasta 6 con iOS 9.1, será posible utilizar la función duplicación para ver en tiempo real el display del dispositivo en el monitor. Con iPhone 3/4 la función Duplicación no está habilitada.

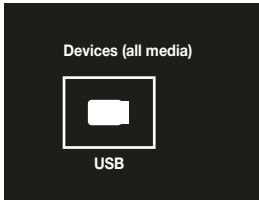

- Configurar el VM250 con protocolo DLNA y ejecutar el emparejamiento WI-FI.
- Desde la pantalla HOME del iPhone desplazar la pantalla táctil desde el margen inferior hacia arriba para entrar en los ajustes de conexión.
- Seleccionar el icono AIRPLAY y a continuación PHONOCAR + tres dígitos.
- Activar la Duplicación desplazando la tecla desde off a on y presionar fin.





### SISTEMA OPERATIVO ANDROID.

- Impostare protocollo DLNA e accoppiare il dispositivo al WI-FI (PHONOCAR).
- Inserire una chiavetta USB dopo l'accoppiamento WI-FI del dispositivo.
- Lanciare l'applicazione CARPHONE (sul cellulare) e selezionare .
- Entrare nella playlist premendo su USB e selezionare il file desiderato.
- Per visualizzare la schermata dei comandi selezionare .



### OPERATION-SYSTEM "ANDROID".

- Set the DLNA-protocol and connect the device to WI-FI (PHONOCAR).
- Once the device has been coupled to WI-FI, introduce a USB-key.
- Start the CARPHONE-app (on your mobile-phone) and select .
- Enter the Playlist, by pressing USB, and select the requested File.
- To visualize the functions-list, select .



### SYSTÈME D'EXPLOITATION ANDROID.

- Configurer le protocole DLNA et paramétrer le dispositif au WI-FI (PHONOCAR).
- Insérer une clé USB après le paramétrage WI-FI du dispositif.
- Lancer l'application CARPHONE (sur le portable) et sélectionner .
- Entrer dans la playlist en appuyant sur USB et sélectionner le fichier désiré.
- Pour visualiser la page-écran des commandes, sélectionner .

### BETRIEBSSYSTEM "ANDROID".

- DLNA-Protokoll einstellen. Dann Gerät an WI-FI (PHONOCAR) anschließen.
- Nachdem die Vorrichtung mit WI-FI gekoppelt worden ist, USB-Stift eingeben.
- Die "CARPHONE"-app starten (auf dem Mobil-Telefon) und  wählen.
- Auf USB drücken, um die Playliste zu betreten. Dann die gewünschte Datei wählen.
- Um die Funktions-Liste auszuweisen, drücken auf .

### SISTEMA OPERATIVO ANDROID.

- Configurar con protocolo DLNA y emparejar el dispositivo al WI-FI (PHONOCAR).
- Introducir una Pen USB después del emparejamiento WI-FI del dispositivo.
- Abrir la aplicación CARPHONE (en el móvil) y  seleccionar.
- Entrar en la playlist presionando en USB y seleccionar el archivo deseado.
- Para visualizar la pantalla con los mandos seleccionar .



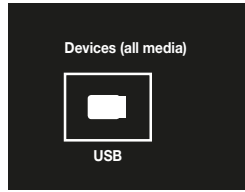



### SISTEMA OPERATIVO APPLE.

- Impostare protocollo DLNA e accoppiare il dispositivo al WI-FI (PHONOCAR).
- Tramite un browser di navigazione digitare l'indirizzo IP indicato in basso e premere invio.
- Inserire una chiavetta USB.
- Selezionare icona  per attivare il pannello di controllo.
- Selezionare il file desiderato visibile sul monitor tramite il pannello di controllo sul dispositivo.

### APPLE-OPERATION SYSTEM

- Set the DLNA-protocol and connect the device to WI-FI (PHONOCAR).
- By means of a navigation-browser, digit the IP-address stated on the bottom and confirm.
- Introduce USB-key.
- Select icon  to activate the control-panel.
- Check monitor and select requested file, by means of the control-panel of the device.

### SYSTÈME D'EXPLOITATION APPLE

- Configurer le protocole DLNA et paramétrer le dispositif au WI FI (PHONOCAR).
- A travers un browser de navigation, taper l'adresse IP indiquée en bas et valider
- Insérer une clé USB
- Sélectionner l'icône  pour activer le panneau de contrôle
- Sélectionner le fichier désiré, visible sur l'écran à travers le panneau de contrôle sur le dispositif.

### APPLE-BETRIEBSSYSTEM

- DLNA-Protokoll einstellen. Dann Gerät an WI-FI (PHONOCAR) anschließen.
- Mit Hilfe eines Navigations-Browsers, unten angegebene IP-Adresse eingeben und bestätigen.
- USB-Stift eingeben.
- Ikone  wählen, um Bedienteil zu aktivieren.
- Gewünschte Datei auf dem Monitor ausfindig machen und, mittels Gerät-Bedienteil, wählen.

### SISTEMA OPERATIVO APPLE.

- Configurar con protocolo DLNA y emparejar el dispositivo al WI-FI (PHONOCAR).
- Mediante un browser de navegación digitare la dirección IP indicada en la parte inferior y presionar envío.
- Introducir la Pen USB.
- Seleccionar el icono  para activar el panel de control.
- Seleccionar el archivo deseado visible en el monitor mediante el panel de control del dispositivo.

**Caratteristiche tecniche • Technical specifications  
 Caracteristiques techniques • Technische Eigenschaften  
 Características Técnicas**

WI-FI	WIFI 802.11 b/g/n
Compatibilità / Compatibility Video	MPEG 1/2/4, FLV, MJPEG, H-264, WMV9, VC-1, TS, ASF, FLV, RMVB, DAT, MPG, MKV, AVS, 3GP, VOB, RV-4, RM, MPEG, AVI, OGM, MOV, Minus VR
Compatibilità / Compatibility Audio	MP3, M4A, WAV, MKA, AAC, AIF, AIFF, OGG, LPCM, ADPCM
Compatibilità / Compatibility Immagini / Pictures	JPEG, BMP, PNG, GIF
Compatibilità / Compatibility APPLE	iPHONE 4S>6 - iOS 9.1
Ingressi-Uscite / Input-Output ports	CVBS, Mini USB x 1
Dimensioni / Dimensions mm	104,5 (L) x 64 (W) x 21,2 (H)
Peso / Weight	153 g.
Alimentazione / Power supply	12 V
Potenza assorbita / Power consumption	3,6 W



